

# Espagnolettes CONNECT

  
**TORBEL**<sup>®</sup>  
design



## Concept innovant

**3** poignées = **1** panneton = **1** support

- Un concept innovant d'espagnolettes en aluminium
- 3 designs de poignées – une solution pour tous les styles de volets
- 1 panneton et 1 support universels compatibles avec les 3 designs de poignées
- Couleurs personnalisables à l'infini 
- Gestion de stock optimisée par la standardisation de vos accessoires d'espagnolette

Espagnolettes  
**CONNECT**

Poignée

# Droite

Design moderne



Poignée

# Hélice

Design contemporain



Poignée

# Feuille

Design traditionnel



# Les avantages



- © **Embouts avec jeux de tampons :**
- 3 tailles de tampons d'ajustement sur les embouts haut et bas pour gérer les jeux des différentes configurations de pose.
  - Assure un fonctionnement idéal de l'espagnolette sur tous types de volets.

- © **1 panneton universel** avec système de circlips permettant un changement rapide de la poignée.

- © **Serrage du panneton** sur la tringle aluminium grâce à une vis au dos du panneton.

- © **Panneton avec tampons :**
- 3 tailles de tampons d'ajustement sur le panneton pour gérer les jeux des différentes configurations de pose.
  - Assure un fonctionnement idéal de l'espagnolette sur tous types de volets.

- © **Support composite optimisé**
- Sécurité à l'ouverture empêchant le soulèvement depuis l'extérieur.
  - 3 trous de fixation pour une meilleure tenue sur le vantail.
  - Vis de fixation cachées par un capot clipsable et solidaire du support.
  - Doigt de tirage.
  - Capuchon thermolaquable disponible en option.

- © **Lacets S8 composite** avec capot obturateur clipsable et solidaire rendant les vis invisibles.

## Sachet d'accessoires

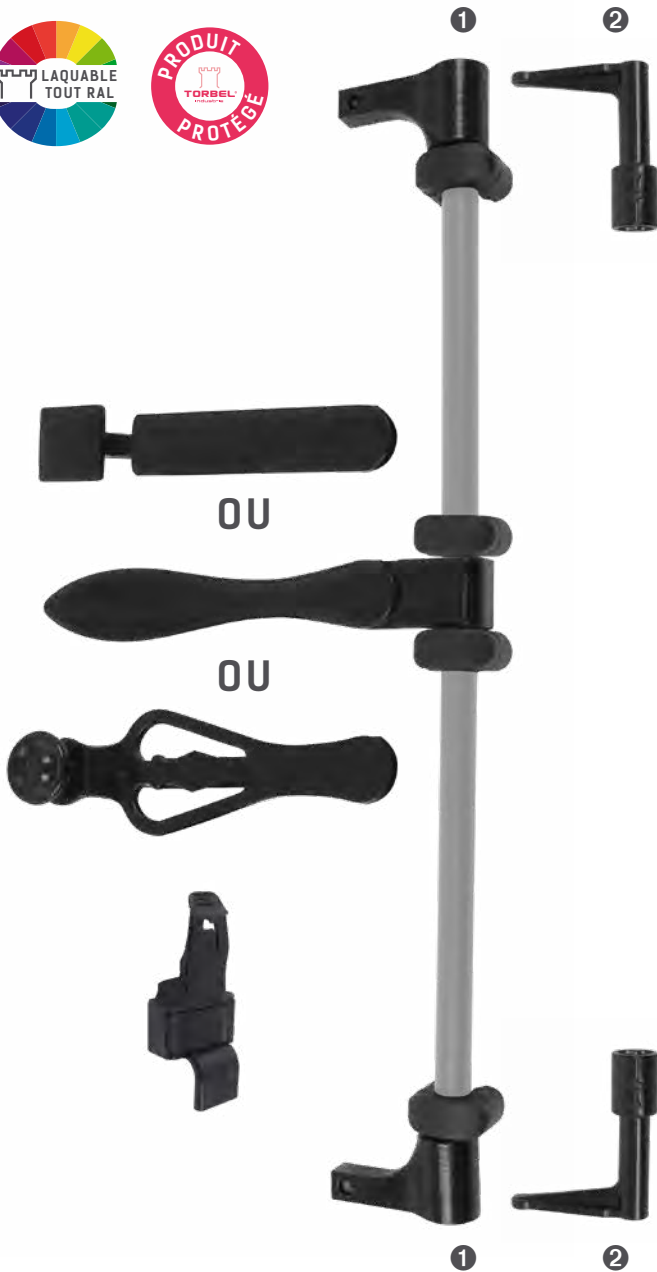

### Composition du sachet\* :

- 1 poignée
- 1 panneton
- 1 support composite avec sécurité (Non laquable)
- 1 embout haut
- 1 embout bas
- 4 lacets S8 composite (Non laquable)

\* Conditionnement en sachet avec les éléments ci-dessus.

### 04PD5.. Sachet d'accessoires poignée Droite Connect

Code			Dispo. (sem.)
------	--	--	---------------

#### ① Avec embouts Connect

04PD50J	9005 - 30%	10	STOCKÉ
04PD50P	9016 - 80%	10	STOCKÉ

Code			Dispo. (sem.)
------	--	--	---------------

#### ② Avec embouts zamak

04PD51J	9005 - 30%	10	2
04PD51P	9016 - 80%	10	2

### 04PE5.. Sachet d'accessoires poignée Hélice Connect

Code			Dispo. (sem.)
------	--	--	---------------

#### ① Avec embouts Connect

04PE50J	9005 - 30%	10	STOCKÉ
04PE50P	9016 - 80%	10	STOCKÉ

Code			Dispo. (sem.)
------	--	--	---------------

#### ② Avec embouts zamak

04PE51J	9005 - 30%	10	2
04PE51P	9016 - 80%	10	2

### 04PF5.. Sachet d'accessoires poignée Feuille Connect

Code			Dispo. (sem.)
------	--	--	---------------

#### ① Avec embouts Connect

04PF50J	9005 - 30%	10	STOCKÉ
04PF50P	9016 - 80%	10	STOCKÉ

Code			Dispo. (sem.)
------	--	--	---------------

#### ② Avec embouts zamak

04PF51J	9005 - 30%	10	2
04PF51P	9016 - 80%	10	2

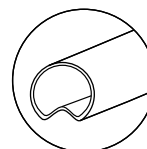

Compatibles avec tringles aluminium rainurées  
**P. 124**

## Ensemble d'accessoires

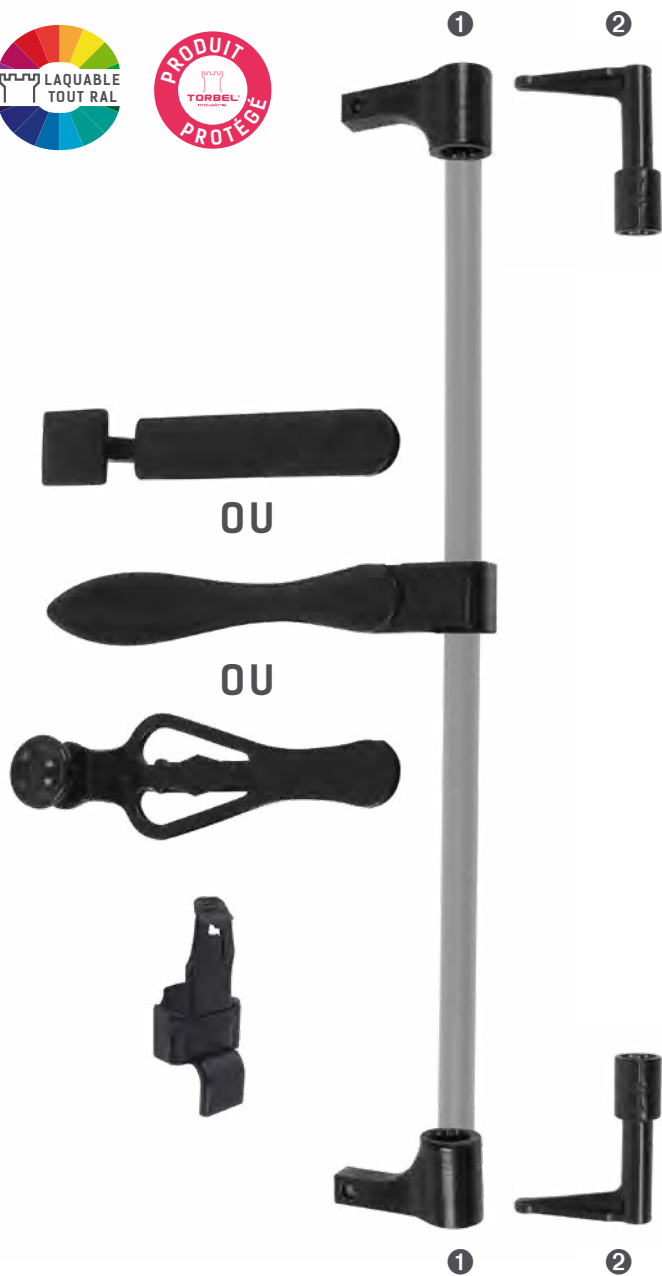

### Composition de l'ensemble\* :

- 1 poignée
- 1 panneton
- 1 support composite avec sécurité (Non laquable)
- 1 embout haut
- 1 embout bas

\* Conditionnement des éléments séparé.

### 04PD1.. Ensemble d'accessoires poignée Droite Connect

Code			Dispo. (sem.)
------	--	--	---------------

#### ① Avec embouts Connect

04PD10J	9005 - 30%	10	STOCKÉ
04PD10P	9016 - 80%	10	STOCKÉ

Code			Dispo. (sem.)
------	--	--	---------------

#### ② Avec embouts zamak

04PD11J	9005 - 30%	10	2
04PD11P	9016 - 80%	10	2

### 04PE1.. Ensemble d'accessoires poignée Hélice Connect

Code			Dispo. (sem.)
------	--	--	---------------

#### ① Avec embouts Connect

04PE10J	9005 - 30%	10	STOCKÉ
04PE10P	9016 - 80%	10	STOCKÉ

Code			Dispo. (sem.)
------	--	--	---------------

#### ② Avec embouts zamak

04PE11J	9005 - 30%	10	2
04PE11P	9016 - 80%	10	2

### 04PF1.. Ensemble d'accessoires poignée Feuille Connect

Code			Dispo. (sem.)
------	--	--	---------------

#### ① Avec embouts Connect

04PF10J	9005 - 30%	10	STOCKÉ
04PF10P	9016 - 80%	10	STOCKÉ

Code			Dispo. (sem.)
------	--	--	---------------

#### ② Avec embouts zamak

04PF11J	9005 - 30%	10	2
04PF11P	9016 - 80%	10	2

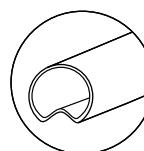

Compatibles avec tringles aluminium rainurées

P. 124

# Composants

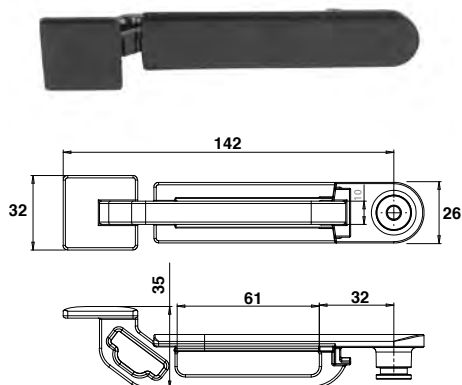

## 04PD21.. Poignée Droite

Code			Dispo. (sem.)
04PD21J	9005 - 30%	50	STOCKÉ
04PD21P	9016 - 80%	50	STOCKÉ

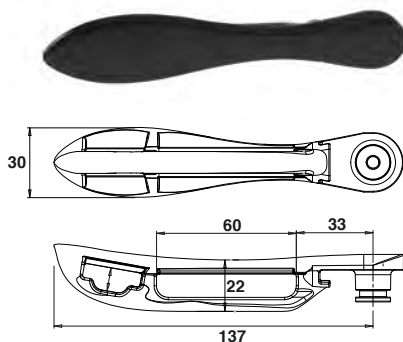

## 04PD22.. Poignée Hélice

Code			Dispo. (sem.)
04PD22J	9005 - 30%	50	STOCKÉ
04PD22P	9016 - 80%	50	STOCKÉ

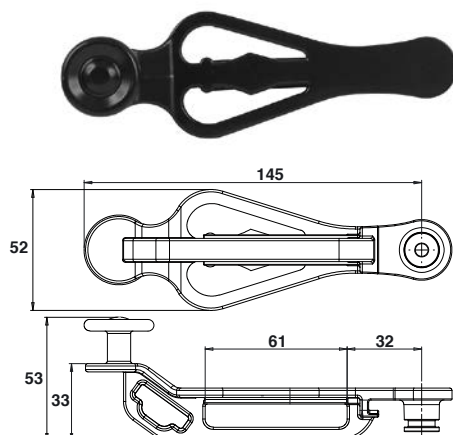

## 04PD20.. Poignée Feuille

Code			Dispo. (sem.)
04PD20J	9005 - 30%	50	STOCKÉ
04PD20P	9016 - 80%	50	STOCKÉ

## Composants

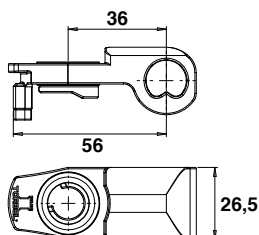

### 04PD30.. Panneton d'espagnolette + vis + circlips + tampons

Code			Dispo. (sem.)
04PD30J	9005 - 30%	50	STOCKÉ
04PD30P	9016 - 80%	50	STOCKÉ

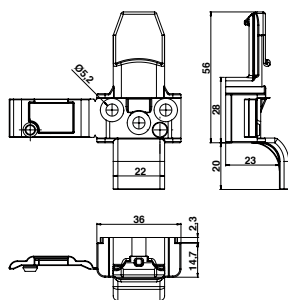
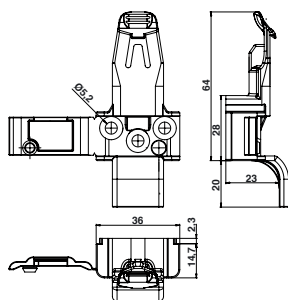

### 04PD4.. Support composite avec cache-vis

Code			Dispo. (sem.)
<b>1 Avec sécurité</b>			
04PD409	NOIR	50	STOCKÉ
04PD40C		50	STOCKÉ
<b>2 Sans sécurité</b>			
04PD449	NOIR	50	STOCKÉ
04PD44C		50	STOCKÉ

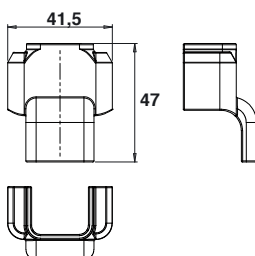

### 04PD41.. Capuchon aluminium pour support d'espagnolette

Code			Dispo. (sem.)
04PD41J	9005 - 30%	50	STOCKÉ
04PD41P	9016 - 80%	50	STOCKÉ



## Composants

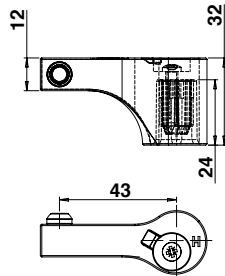

### 04PD4.. Embout Connect + tampon + vis

Code			Dispo. (sem.)
------	--	--	---------------

#### Modèle haut

04PD42J	9005 - 30%	50	STOCKÉ
04PD42P	9016 - 80%	50	STOCKÉ

#### Modèle bas

04PD43J	9005 - 30%	50	STOCKÉ
04PD43P	9016 - 80%	50	STOCKÉ

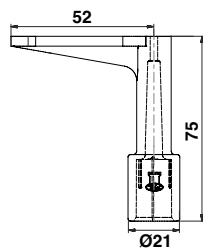

### 07TUZ.. Embout réglable zamak emmençable

Code			Dispo. (sem.)
------	--	--	---------------

#### Modèle haut

07TUZ5J	NOIR	50	STOCKÉ
07TUZ5P		50	STOCKÉ

#### Modèle bas

07TUZ6J	NOIR	50	STOCKÉ
07TUZ6P		50	STOCKÉ

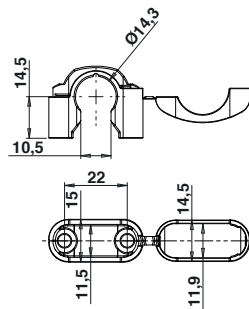

### 07405S8.. Lacet S8 composite

Code			Dispo. (sem.)	U
07405S89		150	STOCKÉ	%
07405S8C		150	STOCKÉ	%

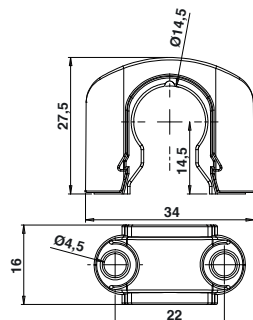

### 074040.. Lacet S9 thermolaquable zamak

Code			Dispo. (sem.)	U
0740400	BRUT	150	STOCKÉ	%
074040J	9005 - 30%	150	STOCKÉ	%

Code			Dispo. (sem.)	U
------	--	--	---------------	---

074040P 9016 - 80% 150 2 %

Modèle Brut avec base composite noir.