

Conseils d'implantation des serrures

Jeu au nominal entre la gâche (ép : 2,5 mm) et le crochet (14 mm) = 11,5 mm.

Encombrement de la serrure sur vantail

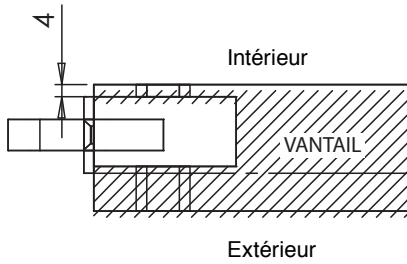

Logement de la serrure

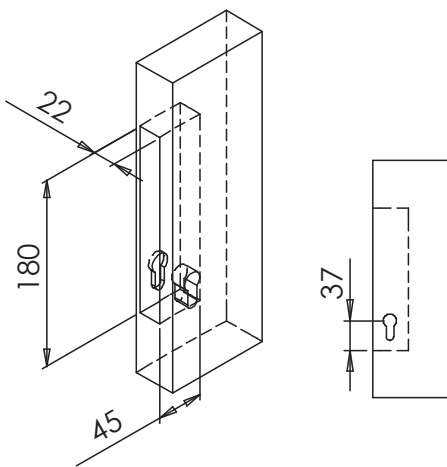

**Rondelle de propreté 10.5 mm
sans trous avec écrou**

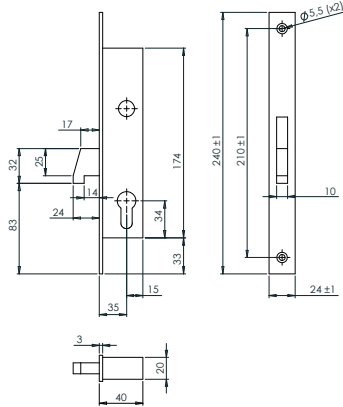

Serrure à crochet 1 point (tête inox)

Code	Dispo. (sem.)
TSC7210100	1

Epaisseur réduite des serrures pour une compatibilité avec tous types de volets. Gâche vendue séparément.

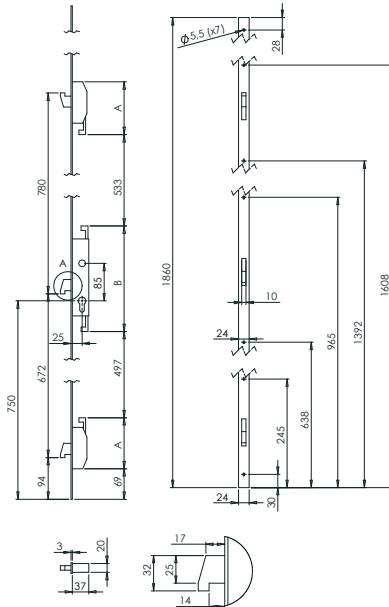

Serrure à crochet 3 points (tête inox)

Code	Dispo. (sem.)
TSC7220100	NC

Epaisseur réduite des serrures pour une compatibilité avec tous types de volets. Gâche vendue séparément.

! Pour la configuration 1V1V, le recouvrement du vantail doit être de 0 mm.

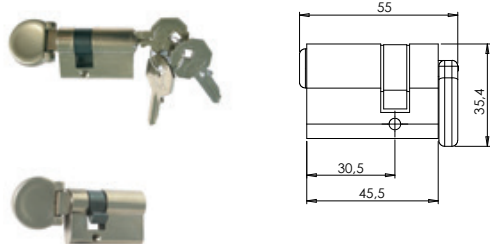

Cylindre à loquet nickelé + 3 clés

Code	Dispo. (sem.)
TSC7320109	1
TSC7340109	1

Cylindre à loquet nickelé + 3 clés

TSC7320109

1

1

Cylindre borgne à loquet nickelé

TSC7340109

1

1

Encombrement réduit du loquet escamotable pour un passage aisé entre mur et vantail. Verrouillage par loquet depuis l'intérieur et/ou par clé depuis l'extérieur.

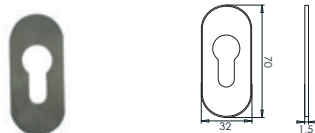

Rosace de finition inox à coller

Code	Ep.	Dispo. (sem.)
TSB7510100	1,5	100

TSB7510100

INOX

1,5

100

1

Gâches

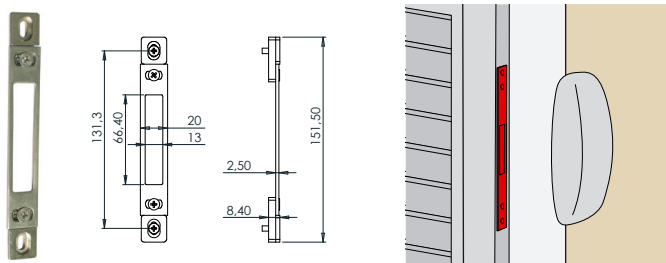

Gâche réglable inox

Code	Dispo. (sem.)
TSC7420100	1

TSC7420100

INOX

1

1

Gâche inox.
Permet le réglage horizontal et vertical.

Gâches

Soumis à la REP PMCB.

VERROUILLER

TORBEL
spécialiste

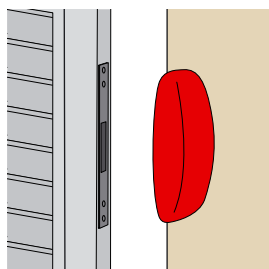
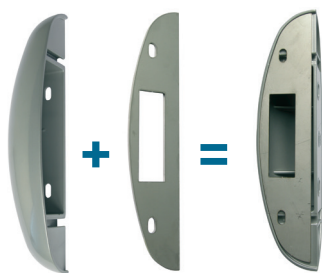

Gâche + V réception fermeture

Code	Dispo. (sem.)
TSC7600100	1 2

Gâche inox et V de réception en zamak.
Permet le verrouillage en configuration 1V1V.

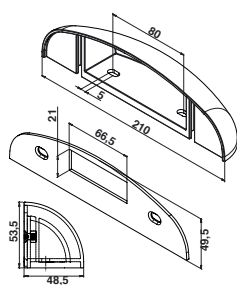

Poignées

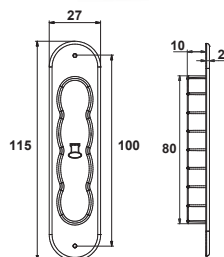
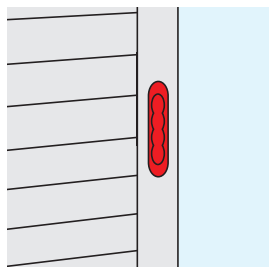

Poignée à encastrer

Code	Dispo. (sem.)
PVC	
8501066	25 1
850106C	25 1
Cylindre borgne à loquet nickelé	
8501070	25 1
850107J	25 1
850107Q	25 2

Peut être collée ou vissée.
Pointage des trous pour faciliter le perçage.

Loquet pour verrouillage des volets coulissants

GAMME VCS100 POUR VOLETS COULISSANTS



- Pour verrouillage des volets coulissants **1 vantail et 2 vantaux**
- Facile à manipuler
- Faible encombrement
- Esthétique et ergonomique

1 vantail

1 bras + 2 supports

Vue de l'intérieur

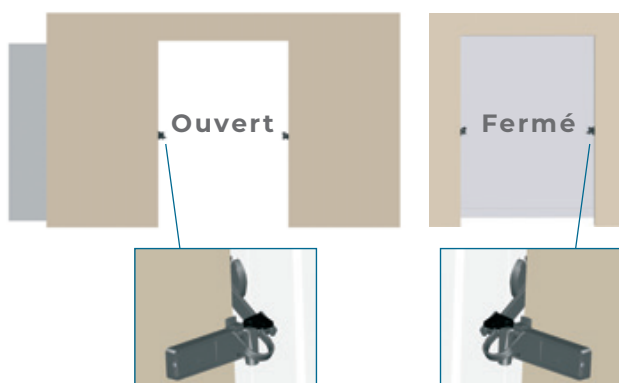

2 vantaux

2 bras + 2 supports

Vue de l'intérieur

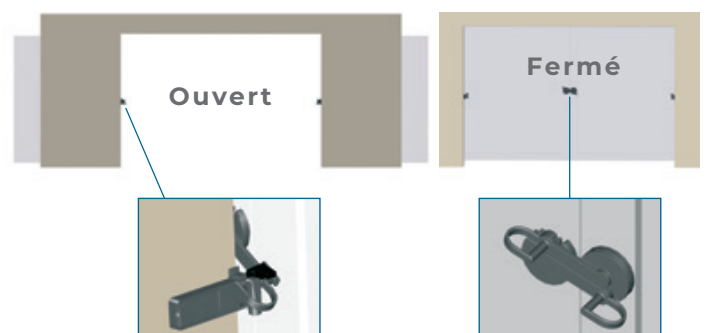

Les avantages

Soumis à la REP PMCB.

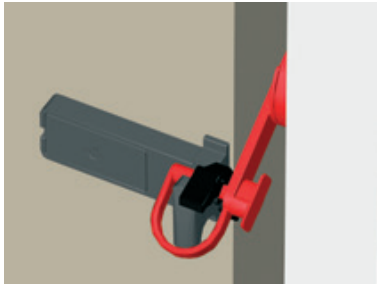

- Facile à manipuler.

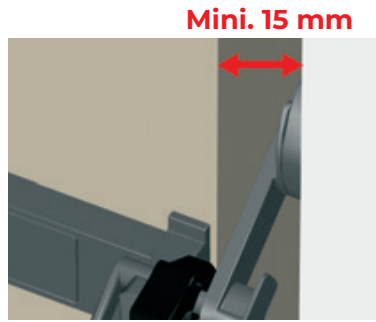

- Faible encombrement des éléments.
Espace mini. entre le vantail et le mur : 15 mm.

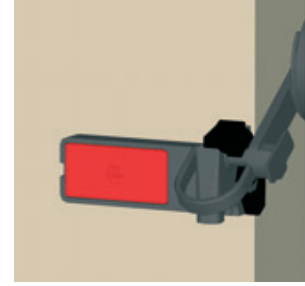

- Pas de vis apparente (cache-vis).

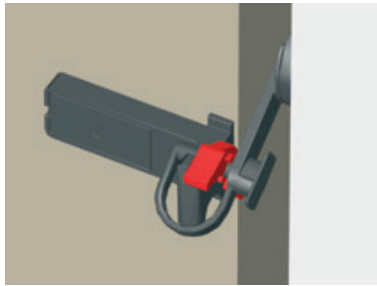

- Support avec sécurité anti-effraction.

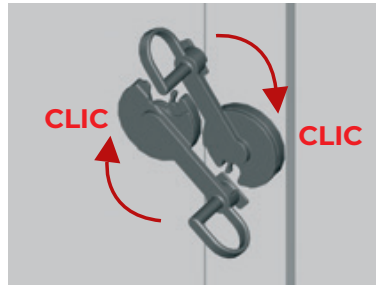

- Design esthétique et ergonomique
- Couleur : gris foncé métallique

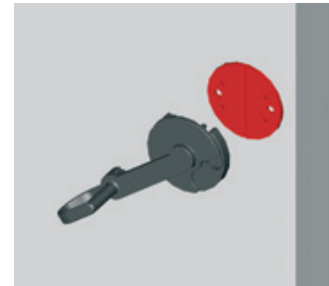

- Bras avec cale pour adaptation à tout type de volet

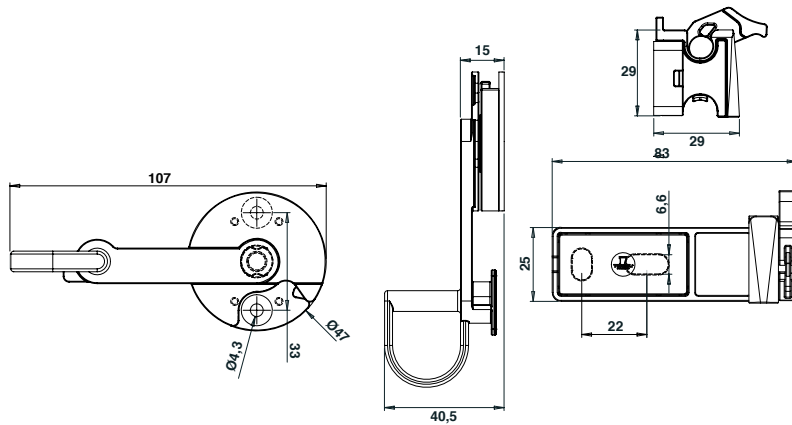

Kit loquet 1V 1 bras + 2 supports

Code	Dispo. (sem.)	Dispo. (sem.)
B0256001	MÉTAL	1

Kit loquet 2V 2 bras + 2 supports

Code	Dispo. (sem.)	Dispo. (sem.)
B0256002	MÉTAL	1

Les pièces plastiques sont toujours noires.

Verrous ronds

Soumis à la REP PMCB.

VERROUILLER

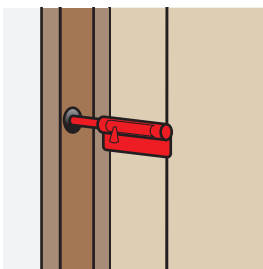
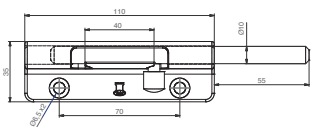

Verrou rond coffre zamak pêne aluminium

TORBEL
spectrique

Code			Dispo. (sem.)
95ZK400	BRUT	25	1
95ZK40J	9005 - 30%	25	1
95ZK40Q	9016 - 30%	25	1

Indiqués pour les fermetures de volets où le verrouillage ne se fait que depuis l'intérieur.
Réversible.
Sortie du pêne longue (55 mm).

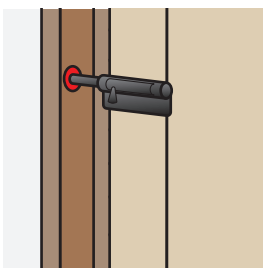
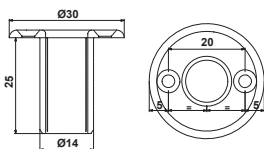

Gâche composite pour verrou rond

Code			Dispo. (sem.)
95AL496	BRUT	25	1
95AL49C	9005 - 30%	25	1

Gâche PVC pour la réception du verrou rond.

Loquet de jalousie

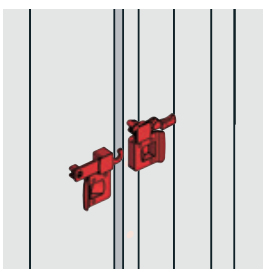
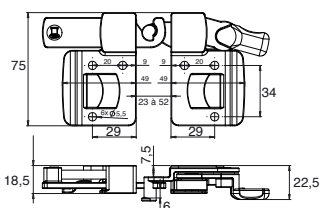

Loquet de jalousie

Code			Dispo. (sem.)
B025541J	9005 - 30%	25	1
B025541Q	9016 - 30%	25	1
B0255410	BRUT	25	1

KIT «POUSSER / DÉVERROILLER»

Avantages

- Maintient le volet coulissant en position ouverte et le déverrouille d'une seule pression de doigts.
- S'installe en bout de rail et du vantail.
- Adaptable aux rails de volets coulissants TORBEL.
- Ouverture/fermeture facile grâce au loqueteau.
- Montage facile grâce aux composants livrés prémontés
- Livré avec sa notice de montage.



VOLET FERMÉ

VOLET OUVERT

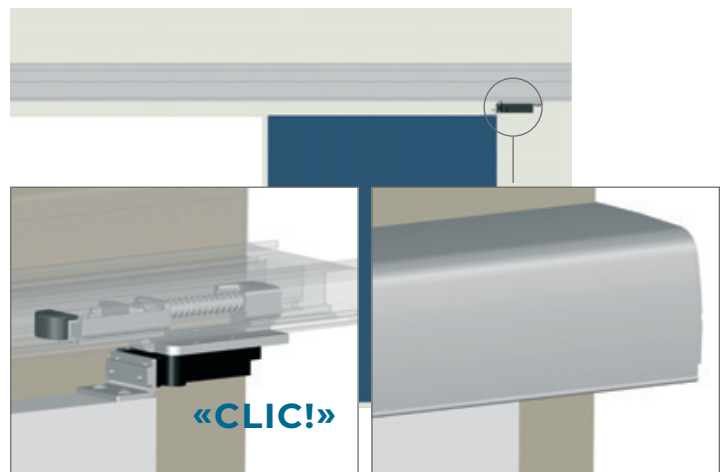
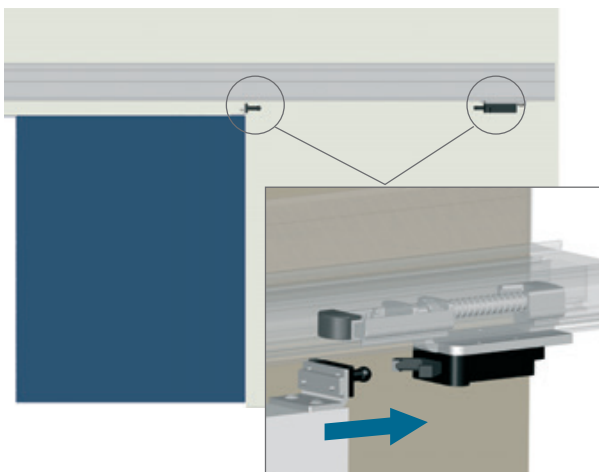

Le kit contient :



1



2



3

- Support équerre inox 304L pour fixer le loqueteau (*livré non monté*).
- Loqueteau sur plaque inox 304L + visserie (*livré monté*).
- Système ressort pour intégration dans le rail (*livré monté*).

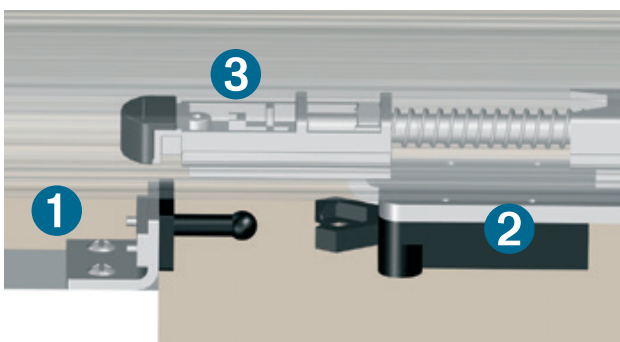

Loqueteau «Pousser / Déverrouiller»

Code	Dispo. (sem.)
TSC4500100	1